

Privát cégelemzés - GÉZA NGUYEN Kft.

Alapadatok

Székhelye: 1183 Budapest Tünde utca 14.	Főtevékenysége: Élelmiszer jellegű bolti vegyes kiskereskedelem
Adószáma: 23277335-2-43	Cégjegyzékszám: 01 09 958030
Alapítás éve: 2011	Utolsó feldolgozott beszámoló éve: 2023

Összefoglalás

A cég az alapvető állapotjelzői alapján rendben működik.

A cég a gazdasági és az alkalmazottakra vetített adatai alapján átlagos mutatókkal rendelkezik.

Állapotjelzők

Cégállapot: Működik	Cégvezetéstől eltiltott személy kapcsolat: Nincs
Adószám állapot: Érvényes az adószám	Kockázati besorolás: átlag alatti kockázat

A cégállapot az Opten Kft. üzleti logikája alapján képzett érték, amely a cégbírói közvéleményekre épül. Cégvezetéstől eltiltott kapcsolat 2 éves időszakot vesz figyelembe. A „Kockázati besorolás” jelző értéke az Opten kockázati besorolás modell alapján származtatott érték. A cégek kockázatoságának meghatározását egy több száz objektív mérőszámon alapuló prediktív modell végzi.

Pozitív/negatív információk

Engedélyezett gazdálkodó	EU pályázatot nyert	Felfüggesztett adószám (NAV)	Hivatalbóli törlés	Kénysztörölési eljárás	Kiemelt adózó	Közbeszerzési pályázatot nyert	Köztartozásmentes adózó
Minősített adózó	Nemzeti Fogyasztóvédelmi Hatóság elmarasztaló határozat	Nemzeti Fogyasztóvédelmi Hatóság pozitív lista	Törölt adószám (NAV)	Vagyoni részesedés lefoglalása	Végelszámolás	Végrehajtás (NAV)	Gazdasági Versenyhivatal döntés
180 napon túli, 100mFt-ot meghaladó adó tartozás	Áfa bevallást be nem nyújtó adózó	Be nem jelentett alkalmazottat foglalkoztató	Biztosítási intézkedés	BMH Jogerős közrendvédelmi bíróság	Büntetőjogi intézkedés	Csőd	Egyéb kiemelt negatív információ
Egyéb negatív információ	Egyéb pozitív információ	Felfüggesztett adószám	Felszámolás	Jelentős összegű adóhiány	Jogsértést elkövető webáruházát üzemeltető vállalkozás	Kormányhatározat stratégiai partnerségről	Külföldi engedély nélküli foglalkoztatása miatt befizetésre kötelező határozat
Megbízható adózó	Munkaügyi bíróság	Munkaügyi bíróság (rendezett munkaügyi kapcsolatok megsértése)	Munkaügyi és/vagy munkavédelmi jogsértést elkövető foglalkoztató	NAIH határozat	Nem rendezett munkaügyi kapcsolatokkal rendelkező adózó	Stratégiaileg kiemelt jelentőségű gazdálkodó szervezet	Törölt adószám
Vagyonrendezési eljárás	Végrehajtás						

■: hatályos pozitív információ*

■: hatályos negatív információ*

Fehér: 2 éven belüli egyéb információ**

■: 2 éven belüli pozitív információ**

■: 2 éven belüli negatív információ**

Szürke: nincs regisztrált információ

* A hatályos információk olyan események, amelyek az adott időpillanatban is folyamatban vannak.

** A megjelenített információk az elmúlt két évben kerültek lezárásra vagy egyszeri események, amelyek az elmúlt két évben történtek. A lezárt információk már nincsenek folyamatban, de döntéshozatal során lényegesek lehetnek. Az egyszeri információknak nincsen hatályossága, egy időpillanatban meghatározottak.

Tulajdonosi adatok

Végző tulajdonos ország	Cégjegyzésre jogosult
<ul style="list-style-type: none">Magyarország (HU)	<ul style="list-style-type: none">Nguyen Tien Dung

Alkalmazotti létszám

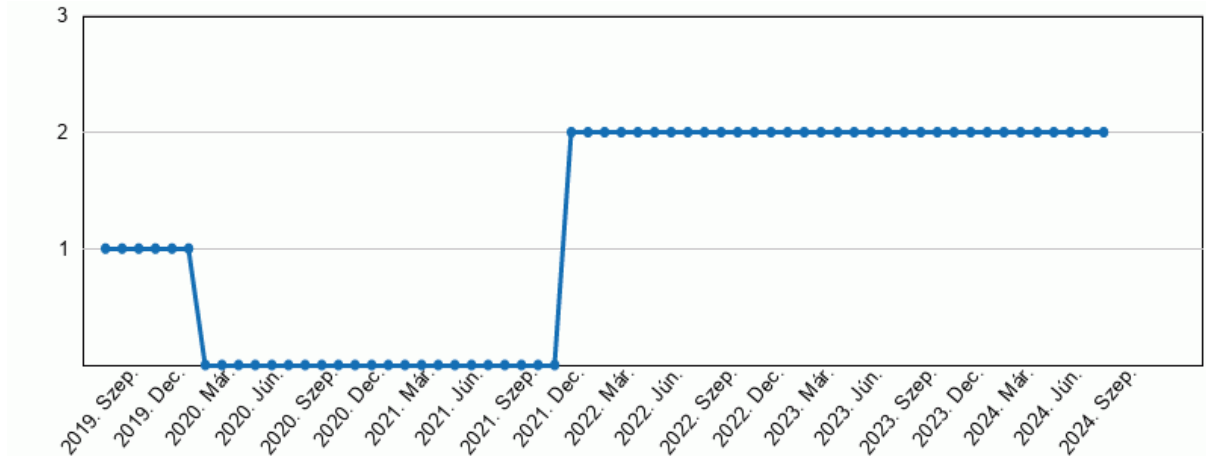

Árbevétel és nyereség

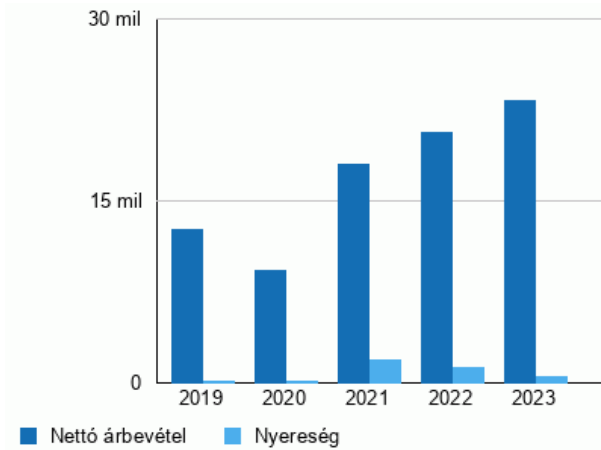

Árbevétel 2023: 23.2 mil Ft (Változó, de mindig pozitív)
Nyereség 2023: 431 e Ft (Változó, de mindig pozitív)

Személyi jellegű ráfordítások

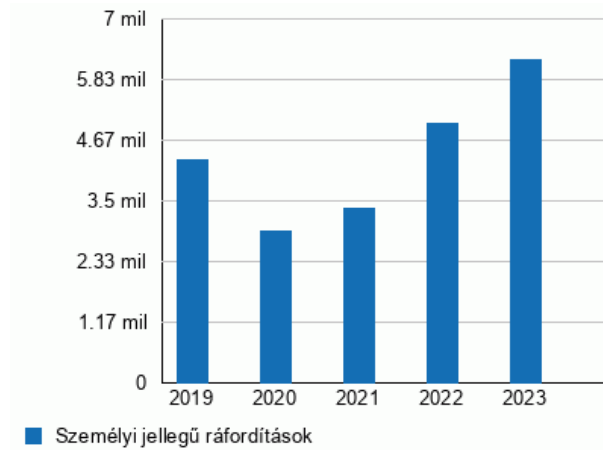

A személyi jellegű ráfordítások tartalmazzák jellemzően a munkabért és annak járulékait, valamint a cafetéria elemeket.

Alkalmazottakra vetített pénzügyi adatok

Pozitív üzenet lehet, ha az ágazati átlagnál magasabb termelékenységgel és bérköltségekkel dolgozik egy cég.

1 főre eső becsült nettó jövedelem	1 főre eső árbevétel
a cégben: 139.41 e Ft / hó	a cégben: 11.6 mil Ft / év
az ágazatban: 104.62 e Ft / hó	az ágazatban: 28.32 mil Ft / év
országos átlagban: 187.43 e Ft / hó	

Export információk

Exporttevékenységből származó nettó árbevétel: N/A	Legfőbb exportkapcsolatok: N/A
--	--------------------------------

Egyéb információk

Változatlan tulajdonosi háttér	Változatlan főtevékenység	Változatlan székhely
Kapcsolt vállalkozások száma: 0, ebből NINCS kiemelten kockázatos	Székhely címére bejegyzett egyéb cégek száma: 2	Telephelyek/Fióktelepek száma: 2/0

Felhasználási feltételek

Az OPTEN Kft. cégelemző modulja saját, folyamatosan frissülő cégbázisát és a társas vállalkozások hivatalosan hozzáférhető legutolsó mérlegadatait forrásként használva tudományos összefüggések és algoritmusok alapján átfogó közgazdasági elemzést nyújt a lekérdezett cégről. Ezen értékelés, melyet a program automatikusan hoz létre mentes minden szubjektív emberi tényezőtől, így garantálja a cégek azonos elvek alapján történő megítélését. Az automatizmus azonban nem teszi lehetővé fontos módosító körülmények hatásának figyelembevételét. Ilyen esetekben a rendszer a rendkívüli tényezőre felhívja a figyelmet. Az OPTEN Kft., mint tartalomszolgáltató minden tőle telhetőt elkövet, és a lehető legnagyobb körültekintéssel jár el, ám a hivatalos források hibáiért semmilyen felelősséget nem vállal. A szolgáltatás használata minden esetben kizárólag az online felhasználó kockázatára történik.

[Felhasználási segédlet és technikai információk](#)



A jelen dokumentum harmadik fél számára nem adható tovább!

GÉZA NGUYEN Kft.

Cím: 1183 Budapest, Tünde utca 14.

Cégjegyzékszám: 01 09 958030

Adószám: 23277335-2-43

Alapadatok

Cég neve:

GÉZA NGUYEN Kft.

Cégforma / Gazdálkodási forma:

Korlátolt felelősségű társaság **Működik** **Érvényes az adószám** **Nincs eltiltott személy kapcsolat**

Alapítás dátuma:

2011.03.17.

Létszám:

2 fő

Főtevékenysége:

4711 Élelmiszer jellegű bolti vegyes kiskereskedelem

Csoportos ÁFA alany

Nincs regisztrált információ.**Kockázati besorolás / index**

Kockázati besorolás

B - átlag alatti kockázat

Kockázati index

16

Válságállósági index

**vállalati
likviditás alapú
gazdasági
stressztűrő
képesség****OPTEN gyorsjelentés**

2023/2022

**Negatív változás**Rövid lejáratú
kötelezettségek**-53%**Adózott
eredmény**-65%**

Követelések

-52%

Üzemi eredmény

-65%

Az OPTEN gyorsjelentés az előző évhez viszonyított jelentős mértékű pénzügyi adatváltozást mutatja meg.

Pozitív / negatív

Pozitív információ:

Nincs

Negatív információ:

Nincs**ESG index**

1 - alacsony megfelelési szint

10 - kiemelkedő megfelelési szint

Exportképességi mutató**EXPORT
MUTATÓ****25**

1 - alacsony exportképesség

100 - kiemelkedően magas
exportképesség**Kereskedelmi hitelkeret****0 HUF****Stabil munkaadó index**



★★★
Stabil Munkaadó
INDEX

Árbevétel és adózott eredmény

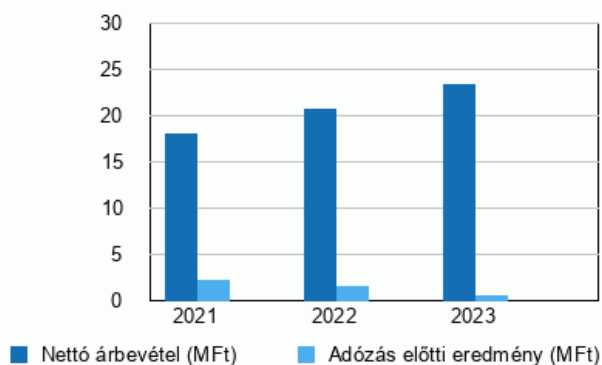

Saját- és jegyzett tőke

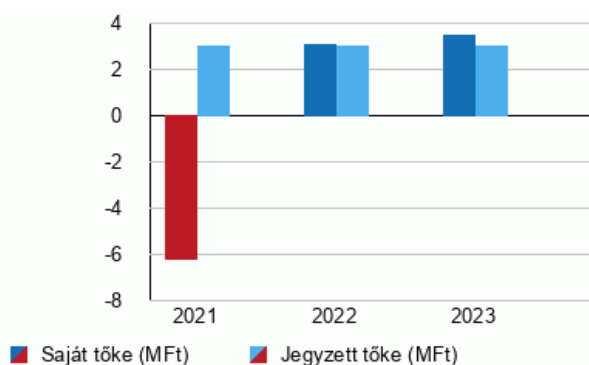

Kapcsolat

Cégjegyzésre jogosult személy / kapcsolattartó*:
Nguyen Tien Dung ügyvezető

web:
-

telefon:
-

e-mail:
cegemail.bp@gmail.com

Alapinformációk

Cégállapot

A lekérdezett cég jelenleg nem áll felszámolási/végelszámolási/csőd/törlési eljárás alatt.

Tulajdonosok és vezetők

Tulajdonosok

Befolyás mértéke / részvények száma

Nguyen Tien Dung (an: Nguyen Thi Xa)

100 % (Forrás dátuma: 2013.01.24)

Cégjegyzésre jogosult(ak) adatai

Nguyen Tien Dung (an: Nguyen Thi Xa)
ügyvezető (vezető tisztségviselő)

OPTEN gyorsjelentés

Az OPTEN gyorsjelentés segítségével átfogó képet kapunk a legfrissebb beszámolók alapján a cég életében bekövetkező legjelentősebb pénzügyi adatváltozásokról az előző évhez viszonyítva.



Rövid lejáratú kötelezettségek

A rövid lejáratú kötelezettségek az Eszközök 30%-át a vizsgált évek egyikében sem haladták meg, ezért annak csökkenése kevésbé érinti pozitívan a cég pénzügyi állapotát.

-53%

Adózott eredmény

Az Adózott eredmény nominál értéke az előző évhez képest jelentősen csökkent, ezért a cég nominál profittermelő képessége romlott.

-65%

Követelések

A Követelések az Eszközök 15%-át a vizsgált évek egyikében nem haladták meg, ezért annak csökkenése, mint a kinnlévőségek behajtásának kockázata, nem érinti jelentősen a cég pénzügyi helyzetét.





-52%

Üzemi eredmény

Az Üzemi tevékenység eredménye az előző évhez képest jelentősen csökkent, ezért az alaptevékenység profittermelő képessége rosszabbodott.

-65%



	2023. év	2022. év	2021. év	2020. év	2019. év
Beszámolási időszak	2023.01.01 –	2022.01.01 –	2021.01.01 –	2020.01.01 –	2019.01.01 –
Értékek: Ezer HUF-ban	2023.12.31	2022.12.31	2021.12.31	2020.12.31	2019.12.31
Értékesítés nettó árbevétele	23 200	20 513	17 883	9 217	12 534
Üzemi eredmény	483	1 391	2 007	117	44
Adózás előtti eredmény	483	1 391	2 007	117	44
Mérleg szerinti eredmény	-	-	-	-	-
Adózott eredmény	431	1 240	1 778	96	13
Eszközök összesen	40 087	36 854	22 269	17 321	17 345
Befektetett eszközök	288	368	0	0	153
Forgóeszközök	39 799	36 486	22 269	17 321	17 192
Pénzeszközök	1 275	5 498	176	261	435
Aktív időbeli elhatárolások	0	0	0	0	0
Saját tőke	3 464	3 033	-6 207	-7 985	-8 081
Céltartalékok	0	0	0	0	0
Kötelezettségek	36 623	33 821	28 476	25 306	25 426
Adófizetési kötelezettség	52	151	229	21	31
Rövid lejáratú kötelezettségek	223	471	6 126	0	25 426
Hosszú lejáratú kötelezettségek	36 400	33 350	22 350	0	0
Passzív időbeli elhatárolások	0	0	0	0	0
Pénzügyi mutatók					
Eladósodottság foka 	0.91	0.92	1.28	1.46	1.47
Eladósodottság mértéke - Bonitás 	10.57	11.15	-4.59	-3.17	-3.15
Árbevétel arányos eredmény % 	1.86	6.04	9.94	1.04	0.10
Likviditási gyorsráta 	6.42	12.37	0.31	-	0.02
EBITDA 	564	1 561	2 007	270	44
ROE 	0.12	0.41	-0.29	-0.01	0.00

Kockázati besorolás és válságállósági index

Az évente változó pénzügyi és a hetente változó cégjegyzéki adatok felhasználásával professzionális módszerekkel kiszámítjuk az adott cég egy éven belül fizetésképtelenségi eljárás alá kerülésének valószínűségét, valamint a vállalkozás gazdasági visszaesés esetén tapasztalható stressztűrési képességet. A vállalkozás méretét is figyelembe véve a következő kategóriákat állítottuk fel:



átlag alatti
kockázat



átlagnál
gyengébb
stressztűrési
képesség



minimális
kockázat



átlag
alatti
kockázat



átlagos
kockázat



átlagot
meghaladó
kockázat



kiemelten
magas
kockázat



átlagnál
gyengébb
stressztűrési
képesség



átlagos
stressztűrési
képesség



átlagnál
erősebb
stressztűrési
képesség

Kockázati index

A Kockázati Index egy fizetésképtelenségi valószínűséggel arányos mutatószám, amely egy 1-100-ig terjedő skálán jellemzi, hogy a cég mekkora valószínűséggel fog fizetésképtelenségi eljárás alá kerülni. A mutató több száz paraméter alapján nagy megbízhatósággal képes előre jelezni egy cég fizetésképtelenségét. Minél alacsonyabb a mutató értéke, annál megbízhatóbb a jellemzett vállalat, és annál kisebb a fizetésképtelenségi eljárás alá kerülés valószínűsége.



Kockázati index



Kapcsolt vállalkozás információ

Az ábra első szintje azt mutatja, hogy a cégben az elmúlt két évben összesen hány tulajdonos és hány cégjegyzésre jogosult személy volt. A második szinten látható, hogy ezek a személyek összesen hány másik cégben töltötték be tulajdonosi vagy cégjegyzésre jogosult pozíciót, a harmadik szint pedig megmutatja, hogy e cégek közül hány darab ellen indult eljárás az elmúlt öt évben, és hány darab működik rendben.

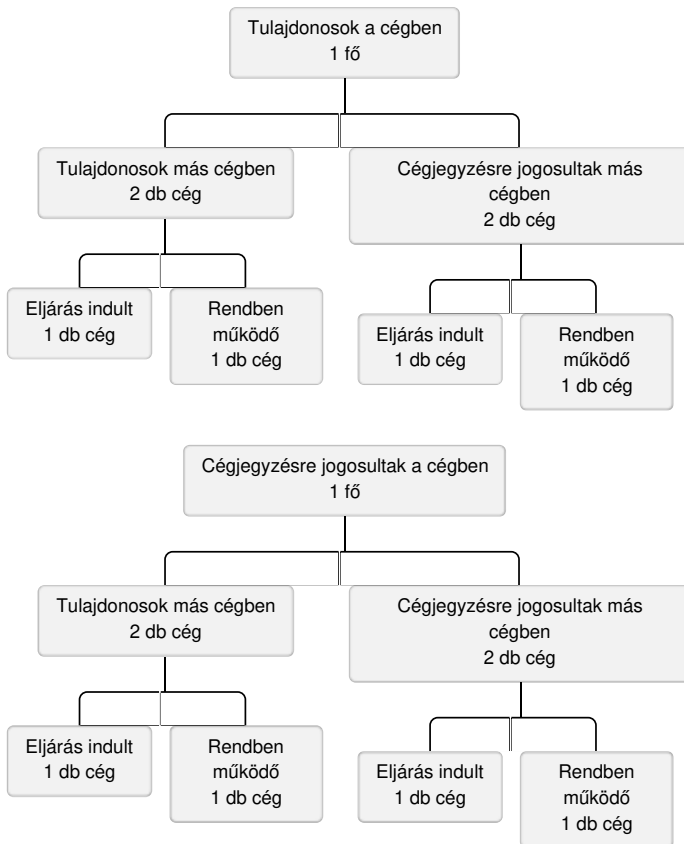

További információért kérjük, tekintse meg a [Kapcsolati Hálót](#) is!

Kereskedelmi hitelkeret

Az itt javasolt összeg a vizsgált cég még biztosíték nélkül megengedhető kötelezettségvállalását számszerűsíti a vállalat pénzügyi mutatói és ágazati finanszírozási sajátosságok figyelembevételével.

Kereskedelmi hitelkeret felső határa:

0 HUF

A rendelkezésre álló cégszám alapján kereskedelmi hitelkeret nem javasolt, a halasztott fizetéses konstrukció kizárólag pozitív üzleti tapasztalat esetén ajánlott.

ESG index

A folyamatosan frissülő OPTEN ESG index 1-10-ig skálán mutatja meg egy adott vállalkozás ESG szintjét, ahol az 1-es alacsony, az 10-es magas megfelelési szintet jelez. Az index a vállalatok mindennapi tevékenységében rejlő nem pénzügyi kockázatok és lehetőségek elemzésén alapul. Az ESG az Environmental (környezeti), Social (társadalmi) és Governance (irányítási) angol szavak rövidítése. Az E-S-G pillérek részletesebb betekintést engednek az egyes alkategóriák minősítésébe.



1 - alacsony megfelelési szint
10 - kiemelkedő megfelelési szint

Stabil munkaadó index

A stabil munkaadó index a munkavállalókat középpontba állítva mutatja meg a vállalkozások működésének megbízhatóságát. Az index célja, hogy motiválja a munkaadót, és egyben erősítse a vállalkozások munkaerőpiaci pozícióját.



Exportképességi mutató

Az exportképességi mutató egy 1-100-ig skálán azt mutatja meg, hogy egy társas vállalkozás mekkora valószínűséggel válik exportáló vállalkozássá. A már exportáló vállalkozások a maximális 100-as értékkel bírnak.

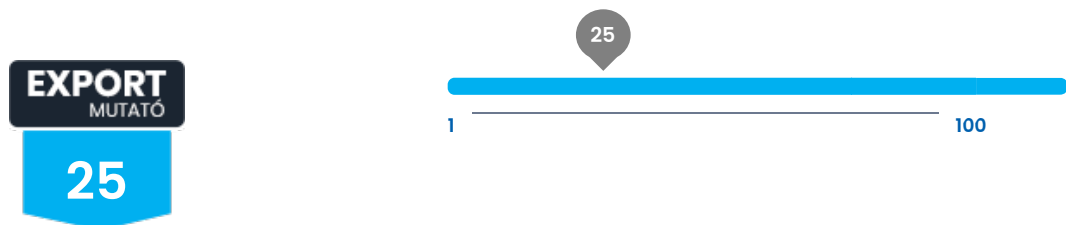

1 - alacsony exportképesség
100 - kiemelkedően magas exportképesség

Pozitív és negatív információk

A lekérdezett céggel kapcsolatban az alábbi pozitív és negatív információk szerepelnek Cégellenőrző rendszerünkben, melyek módosíthatják az előzőkben javasolt maximális kereskedelmi hitel összegét.

Egyéb információk

Törölt adószám
Közzététel 2021.05.07 Hatályosság vége 2021.05.12

Bankkapcsolatok

1 64400051-30104454-11100015
MBH Bank Nyrt. (1201 Budapest, Kossuth Lajos utca 32-36.; 01 10 040952)
A számla nyitási dátuma: 2011.03.24.

Árbevétel és adózott eredmény

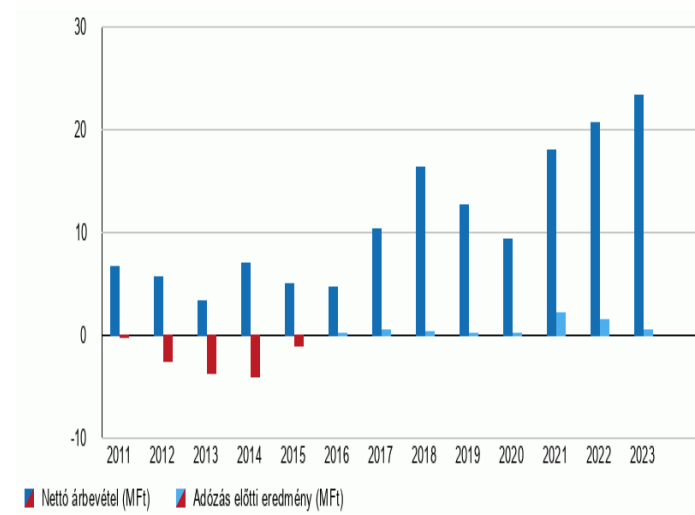

Saját tőke és jegyzett tőke

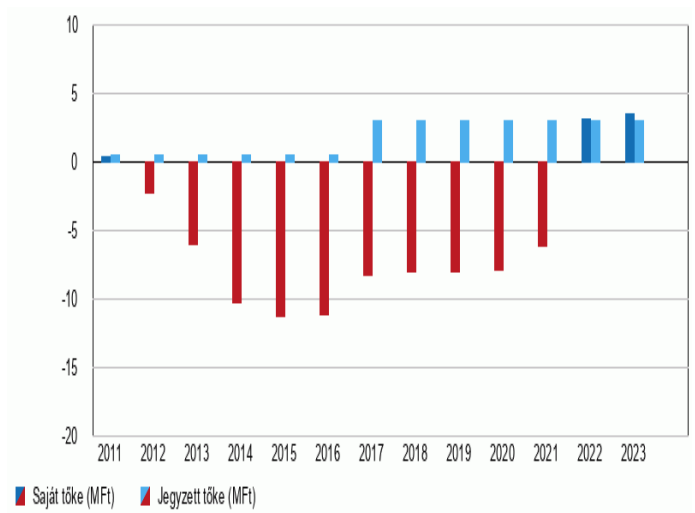

Alkalmazotti létszám

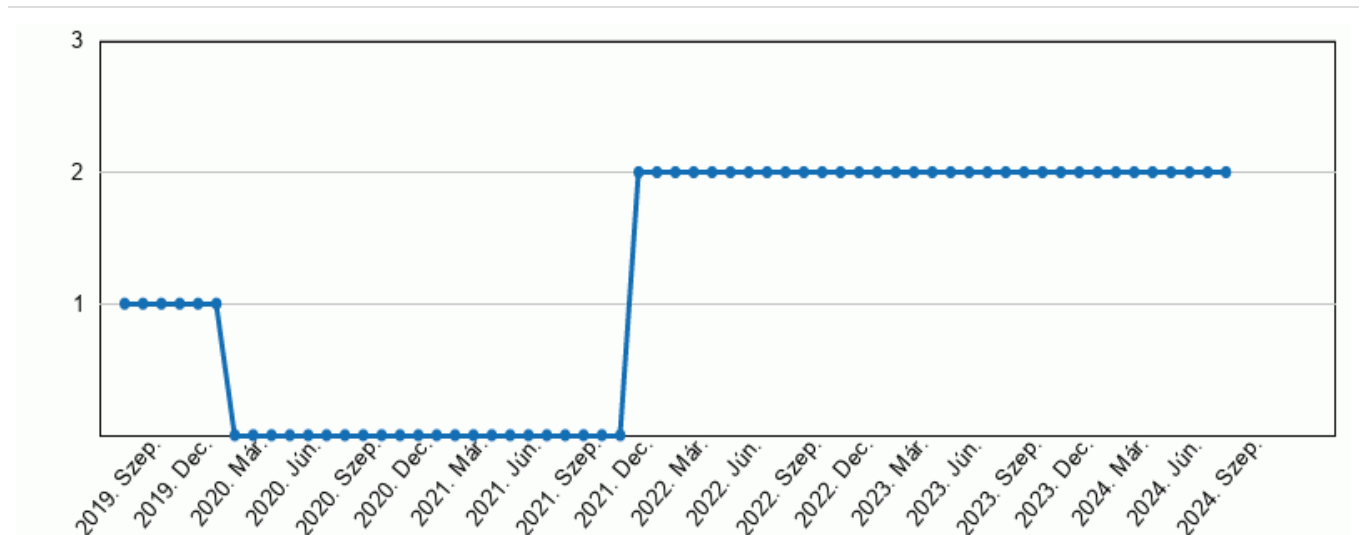

Piaci részesedés kalkulátor

A vizsgált cég piaci részesedésének arányát mutatja főtevékenysége alapján ágazati, alágazati és szakágazati bontásban országos, illetve vármegyei viszonylat szerint.

Piaci részesedés országosan (%)

Ágazat	2014	2015	2016	2017	2018	2019	2020	2021	2022	2023
47 Kiskereskedelem (kivéve: gépjármű, motorkerékpár)	0.00	0.00	0.00	0.00	0.00	0.00	0.00	0.00	0.00	0.00
471 Nem szakosodott bolti vegyes kiskereskedelem	0.00	0.00	0.00	0.00	0.00	0.00	0.00	0.00	0.00	0.00
4711 Élelmiszer jellegű bolti vegyes kiskereskedelem	0.00	0.00	0.00	0.00	0.00	0.00	0.00	0.00	0.00	0.00

Piaci részesedés a székhely szerinti vármegyében a vizsgált időszakban*** (%)

Ágazat	2014	2015	2016	2017	2018	2019	2020	2021	2022	2023
47 Kiskereskedelem (kivéve: gépjármű, motorkerékpár)	0.00	0.00	0.00	0.00	0.00	0.00	0.00	0.00	0.00	0.00
471 Nem szakosodott bolti vegyes kiskereskedelem	0.00	0.00	0.00	0.00	0.00	0.00	0.00	0.00	0.00	0.00
4711 Élelmiszer jellegű bolti vegyes kiskereskedelem	0.00	0.00	0.00	0.00	0.00	0.00	0.00	0.00	0.00	0.00

***: A cég székhelye az alábbi vármegyében található: Főváros

Cégkörnyezet-vizsgálat

Az alábbi grafikon azt mutatja meg több évre visszamenőleg, hogy a vizsgált cég főtevékenységének ágazatában, illetve a székhelye szerinti vármegyében/fővárosban a cégek hány százaléka került fizetési képtelenségi eljárás alá, azaz mennyire „csődveszélyes” ágazatban, illetve régióban gazdálkodik.

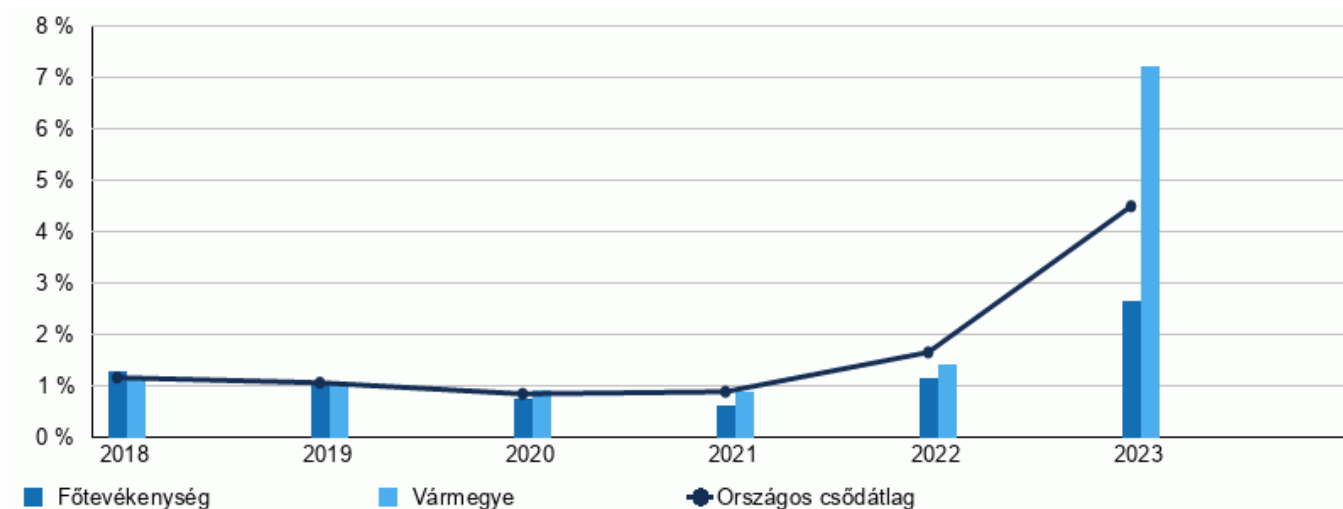

Pénzügyi mutatók

A vizsgált cég értékeit szaggatott vonal jelzi. Az alsó sötétkék vonal azt az értéket jelöli, melynél a szakágazatban tevékenykedő cégek 25%-a, a középső kék vonal, melynél a cégek 50%-a, a felső világoskék vonal, melynél a cégek 75%-a ér el alacsonyabb értéket. Az ábra alatti doboz a mutató előző évi értékéhez képesti változását értékeli.

Likviditási mutatók

Megmutatják, hogy a vállalat milyen mértékben képes visszafizetni esedékes rövid lejáratú tartozásait. Minél nagyobbak, annál kevésbé kockázatos a cég hitelezőinek helyzete, de a túl magas értékek sem feltétlenül jelentenek jót (magas készletállomány, előnytelen hitelezési gyakorlat, kihasználatlan készpénz).

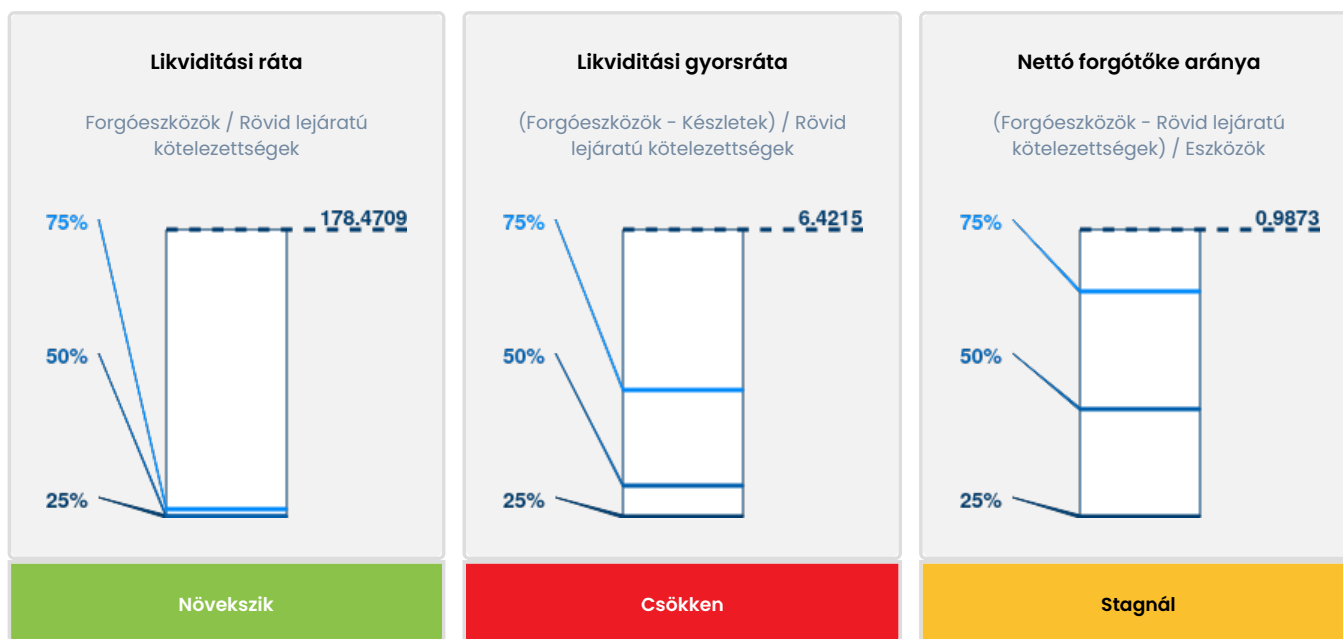

Jövedelmezőségi mutatók

Azt méri, hogy a vállalat milyen megtérülést tud elérni az egyes Mérleg és Eredménykimutatás kategóriákhoz viszonyítva. Értékük minél nagyobb, annál jobb a vállalat jövedelemtermelő képessége.

Árbevétel-arányos eredmény

Adózás előtti eredmény / Nettó árbevétel

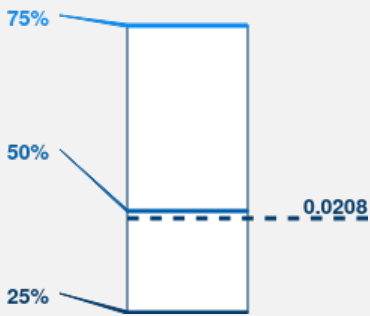

Csökken

Vagyonarányos eredmény

Adózás előtti eredmény / Saját tőke

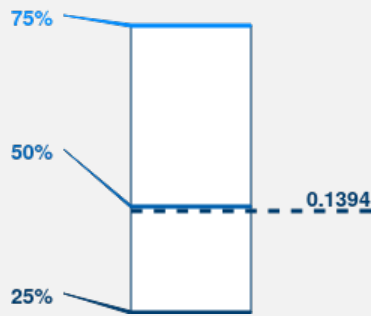

Csökken

Eszközjöveldelmezőség

Adózás előtti eredmény / Eszközök

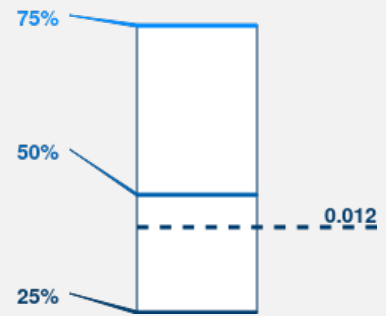

Csökken

Forgási idők

Azt mutatják meg, hogy a vállalat hány nap alatt forgatja meg bizonyos állományait. Értékük minél kisebb, annál jobb, mivel annál gyorsabban egyenlíti ki számláit, szedi be követeléseit, adja el és termeli újra készleteit.

Rövid lejáratú kötelezettségek forgási ideje

$365 * \text{Rövid lejáratú kötelezettségek} / \text{Nettó árbevétel}$

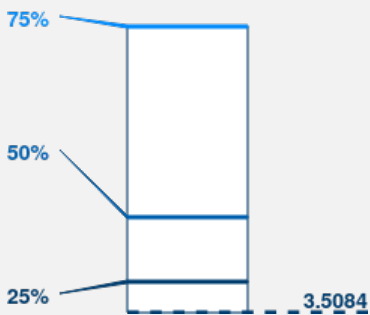

Csökken

Követelések forgási ideje

$365 * \text{Követelések} / \text{Nettó árbevétel}$

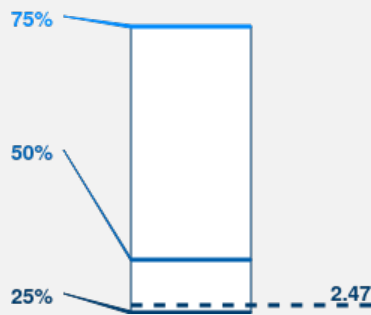

Csökken

Készletek forgási ideje

$365 * \text{Készletek} / \text{Nettó árbevétel}$

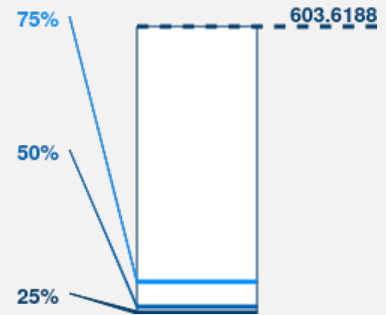

Növekszik

Tőkeszerkezeti mutatók

Kifejezik a vállalkozás vezetési stratégiáját a gazdálkodás finanszírozási módját illetően. Ezek a mutatók akkor jók, ha minél kisebb az értékük, tehát minél nagyobbak, annál nagyobb a hitelező fél vagy partner kockázata is.

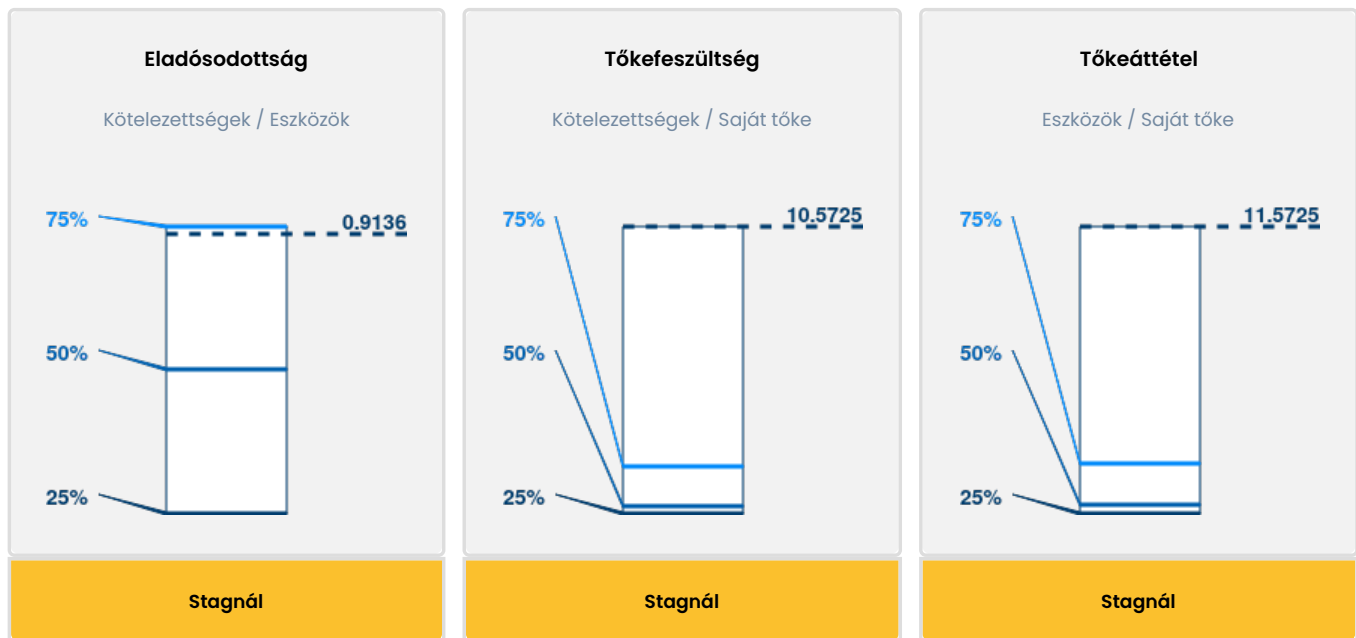

Amennyiben részletesebben is meg szeretné ismerni a cég pénzügyi adatait, beszámolóit, kérjük, tekintse meg a **Mérlegtárat**.

Építési projektek

Nincs regisztrált információ.

Végző tulajdonosok

A hazai cégek, cégcsoportok mögött jellemzően egyéb gazdasági társaságok és a gazdasági társaságokat tulajdonló magánszemélyek állnak. A tulajdonosi struktúra legfelső szintjeinek elemzésére ezért 2 különböző nézet áll rendelkezésre. Magánszemély fókuszú elemzés szükséges, amennyiben a vizsgált cég vagy cégcsoport mögött lévő végző tulajdonos magánszemélyek feltárása indokolt. Cég fókuszú elemzés szükséges, amennyiben a vizsgált cég vagy cégcsoport mögött lévő végző tulajdonos gazdasági társaságok feltárása indokolt. A tulajdonosi szerkezet teljes körű bemutatása érdekében a nézetek kiegészülnek azokkal az egyéb végző tulajdonos szervezetekkel, amelyeknek nincs közzétett magánszemély tulajdonosa.

Végző tulajdonos magánszemélyek és egyéb szervezetek ^{v1}

Végző tulajdonos	Ország	Befolyás mértéke ¹	Tulajdonosi lánc hossza ²
Nguyen Tien Dung (an: Nguyen Thi Xa)	HU	100.00%	1
1183 Budapest, Tünde utca 14.			

Végző tulajdonos cégek és egyéb szervezetek ^{v2}

A tulajdonosi szerkezetben nem jeleníthető meg végző tulajdonos cég és egyéb szervezet. Ennek oka lehet, hogy nincs cég a tulajdonosi szerkezetben, ellentmondásos a közzététel, vagy végző tulajdonos nem képezhető a körbetulajdonlások miatt.

¹: A befolyás mértéke közzétett hivatalos adatok és egyéb cégiratokból gyűjtött információk alapján készül, a tulajdonosi lánc elemeinek figyelembe vételével. Az adat tartalmazhat közelítő, illetve becült értékeket. Egyes esetekben előfordulhat, hogy hiányos vagy ellentmondásos a közzététel, ekkor a tulajdonosi befolyás mértékének összege nem feltétlenül adja ki a 100 %-ot.

²: A tulajdonosi lánc hossza mutatja, hogy az adott végző tulajdonos hány egyéb cégen keresztül kapcsolódik a vizsgált céghez. Közvetlen tulajdonosi kapcsolat esetén a tulajdonosi lánc hossza: 1

Technikai információ

* A hatályos cégjegyzésre jogosultak közül a kapcsolat típusa és hatályossága alapján a legkorábban hatályba került cégjegyzésre jogosult, vagy kézbesítési megbízott, vagy egyéb kapcsolattartó.

^{V1}: A táblázat a tulajdonosi hierarchia legfelső szintjén lévő magánszemélyeket tartalmazza, illetve minden olyan egyéb szervezet is megtalálható a listában, amelynek nincs közzétett magánszemély tulajdonosa. A tulajdonosi struktúrának ebben a nézetében jellemzően hazai és külföldi magánszemélyek, egyéb - nem cégbíróság által nyilvántartott - hazai intézmények és külföldi gazdasági társaságok szerepelnek.

^{V2}: A táblázat a tulajdonosi hierarchia legfelső szintjén lévő cégeket tartalmazza, illetve minden olyan egyéb szervezet is megtalálható a listában, amelynek nincs közzétett magánszemély tulajdonosa. A tulajdonosi struktúrának ebben a nézetében jellemzően hazai cégek, egyéb hazai intézmények, valamint külföldi gazdasági társaságok szerepelnek. Mivel a táblázat nem tartalmazza a közvetlen tulajdonos magánszemélyeket, így a nézet lehet üres, illetve a befolyás mértékének összege nem feltétlen 100%.

Az analitikus pénzügyi cégszámok (vizsgált cég adatai) forrása: 2023. évi pénzügyi beszámoló

Az aggregált pénzügyi cégszámok (országos, regionális és ágazati összesítések) forrása: 2023. évi pénzügyi beszámolók.

A cégelemzés lekérésének ideje: 2024.11.02 03:05:01

Az OPTEN Kft. cégelemző modulja saját, folyamatosan frissülő cégszámadátbázisát és a társas vállalkozások hivatalosan hozzáférhető legutolsó mérlegadatait forrásként használva tudományos összefüggések és algoritmusok alapján átfogó közgazdasági elemzést nyújt a lekérdezett cégről. Ezen értékelés, melyet a program automatikusan hoz létre mentes minden szubjektív emberi tényezőtől, így garantálja a cégek azonos elvek alapján történő megítélését. Az automatizmus azonban nem teszi lehetővé fontos módosító körülmények hatásának figyelembevételét. Ilyen esetekben a rendszer a rendkívüli tényezőre felhívja a figyelmet. Az OPTEN Kft., mint tartalomszolgáltató minden tőle telhetőt elkövet, és a lehető legnagyobb körültekintéssel jár el, ám a hivatalos források hibáiért semmilyen felelősséget nem vállal. A szolgáltatás használata minden esetben kizárólag az online felhasználó kockázatára történik.



A jelen dokumentum harmadik fél számára nem adható tovább!

GÉZA NGUYEN Kft.

Cím: 1183 Budapest, Tünde utca 14.

Cégjegyzékszám: 01 09 958030

Adószám: 23277335-2-43

Cégkivonat 2024. 11. 01-i hatállyal

1. Általános adatok

Cégjegyzékszám: 01 09 958030 (Hatályos)

Cégforma: Korlátolt felelősségű társaság

Alakulás dátuma: 2011.03.17.

Bejegyzés dátuma: 2011.03.18.

2. A cég elnevezése

2/1 **GÉZA NGUYEN Korlátolt Felelősségű Társaság**

Bejegyzés kelte: 2011.03.18.

Hatályos: 2011.03.18. - ...

3. A cég rövidített elnevezése

3/1 **GÉZA NGUYEN Kft.**

Bejegyzés kelte: 2011.03.18.

Hatályos: 2011.03.18. - ...

5. A cég székhelye

5/1 **1183 Budapest, Tünde utca 14.**

Bejegyzés kelte: 2011.03.18.

Hatályos: 2011.03.18. - ...

6. A cég telephelye(i)

6/1 **1087 Budapest, Kőbányai út 25.**

Bejegyzés kelte: 2011.03.18.

Hatályos: 2011.03.18. - ...

6/2 **1183 Budapest, Gyömrői út 79-83. 17 csarnok. ép. 63-64 pavilon.**

Változás időpontja: 2013.01.24.

Bejegyzés kelte: 2013.04.16.

Hatályos: 2013.01.24. - ...

8. A társasági szerződés (alapszabály, alapító okirat, létesítő okirat) kelte

- 8/1 **2011.03.17.**
Bejegyzés kelte: 2011.03.18.
Hatályos: 2011.03.18. - ...
- 8/2 **2013.01.24.**
Bejegyzés kelte: 2013.04.16.
Hatályos: 2013.04.16. - ...
- 8/3 **2017.02.22.**
Bejegyzés kelte: 2017.03.09.
Hatályos: 2017.03.09. - ...

9. A cég tevékenységi köre(i)

- 9/74 **4711'08 Élelmiszer jellegű bolti vegyes kiskereskedelem** Főtevékenység
Bejegyzés kelte: 2013.02.22.
Hatályos: 2013.02.22. - ...

11. A cég jegyzett tőkéje

- 11/2
Összesen: **3 000 000 HUF**
Változás időpontja: 2017.03.09.
Bejegyzés kelte: 2017.03.09.
Hatályos: 2017.03.09. - ...

13. A cégjegyzésre jogosult(ak) adatai

- 13/2 **Nguyen Tien Dung (an: Nguyen Thi Xa) ügyvezető (vezető tisztségviselő) 1183 Budapest, Tünde utca 14.**
Születés ideje: 1970.10.28.
Adóazonosító jel: 8379204158
A képviselet módja: önálló.
A jogviszony kezdete: 2011.03.17.
Változás időpontja: 2013.01.24.
Bejegyzés kelte: 2013.04.16.
Hatályos: 2013.01.24. - ...

20. A cég statisztikai számjele

- 20/1 **23277335-4711-113-01.**
Bejegyzés kelte: 2011.03.18.
Hatályos: 2011.03.18. - ...

21. A cég adószáma

21/4 **23277335-2-43.**
HU23277335.
Adószám státusza: érvényes adószám
Státusz kezdete: 2021.05.12.
Változás időpontja: 2021.05.12.
Bejegyzés kelte: 2021.05.13.
Hatályos: 2021.05.12. - ...

32. A cég pénzforgalmi jelzőszáma

32/1 **64400051-30104454-11100015**
MBH Bank Nyrt. (1201 Budapest, Kossuth Lajos utca 32-36.; 01 10 040952)
A számla nyitási dátuma: 2011.03.24.
Bejegyzés kelte: 2011.04.06.
Hatályos: 2011.04.06. - ...

45. A cég elektronikus elérhetősége

45/1 **E mail: tiendung3@yahoo.com**
Bejegyzés kelte: 2011.03.18.
Hatályos: 2011.03.18. - ...

45/2 **A cég kézbesítési címe: cegemail.bp@gmail.com**
Változás időpontja: 2017.02.22.
Bejegyzés kelte: 2017.03.09.
Hatályos: 2017.02.22. - ...

49. A cég cégjegyzékszámai

49/1 **01 09 958030**
Vezetve a(z) Fővárosi Törvényszék Cégbírósága nyilvántartásában.
Bejegyzés kelte: 2011.03.18.
Hatályos: 2011.03.18. - ...

59. A cég hivatalos elektronikus elérhetősége

59/1 **A cég hivatalos elektronikus elérhetősége: [23277335#cegkapu](https://www.hirado.hu/23277335/#cegkapu)**
Változás időpontja: 2018.06.21.
Bejegyzés kelte: 2018.06.21.
Hatályos: 2018.06.21. - ...

60. Európai Egyedi Azonosító

60/1 **Európai Egyedi Azonosító: HUOCCSZ.01-09-958030**
Változás időpontja: 2017.06.09.
Bejegyzés kelte: 2017.06.09.
Hatályos: 2017.06.09. - ...

Cégformától függő adatok

1(09). A társaság tagjainak adatai

1(09)/2 **Nguyen Tien Dung (an: Nguyen Thi Xa) 1183 Budapest, Tünde utca 14.**

Születés ideje: 1970.10.28.

A tagsági jogviszony kezdete: 2011.03.17.

Változás időpontja: 2013.01.24.

Bejegyzés kelte: 2013.04.16.

Hatályos: 2013.01.24. - ...

	2023. év	2022. év	2021. év	2020. év	2019. év
Beszámolási időszak	2023.01.01. -	2022.01.01. -	2021.01.01. -	2020.01.01. -	2019.01.01. -
Értékek: Ezer HUF-ban	2023.12.31.	2022.12.31.	2021.12.31.	2020.12.31.	2019.12.31.
Értékesítés nettó árbevétele	23 200	20 513	17 883	9 217	12 534
Üzemi eredmény	483	1 391	2 007	117	44
Adózás előtti eredmény	483	1 391	2 007	117	44
Mérleg szerinti eredmény	-	-	-	-	-
Adózott eredmény	431	1 240	1 778	96	13
Eszközök összesen	40 087	36 854	22 269	17 321	17 345
Befektetett eszközök	288	368	0	0	153
Forgóeszközök	39 799	36 486	22 269	17 321	17 192
Pénzeszközök	1 275	5 498	176	261	435
Aktív időbeli elhatárolások	0	0	0	0	0
Saját tőke	3 464	3 033	-6 207	-7 985	-8 081
Céltartalékok	0	0	0	0	0
Kötelezettségek	36 623	33 821	28 476	25 306	25 426
Adófizetési kötelezettség	52	151	229	21	31
Rövid lejáratú kötelezettségek	223	471	6 126	0	25 426
Hosszú lejáratú kötelezettségek	36 400	33 350	22 350	0	0
Passzív időbeli elhatárolások	0	0	0	0	0
Pénzügyi mutatók					
Eladósodottság foka 	0,91	0,92	1,28	1,46	1,47
Eladósodottság mértéke - Bonitás 	10,57	11,15	-4,59	-3,17	-3,15
Árbevétel arányos eredmény % 	1,86	6,04	9,94	1,04	0,10
Likviditási gyorsráta 	6,42	12,37	0,31	-	0,02
EBITDA 	564	1 561	2 007	270	44
ROE 	0,12	0,41	-0,29	-0,01	-0,00

Létszám: 2 fő

Az adatok az OPTEN Kft. Cégtár rendszeréből származnak, amely cégek esetén a Céglőnyben megjelent hivatalos adatokat tartalmazza, más szervezetek esetén egyéb forrásból származó hivatalos és gyűjtött információk láthatók.

Lekérdezés időpontja: 2024.11.02 03:05

Utolsó feldolgozott Céglőny megjelenési dátuma: 2024.11.01.

Adatbázis utolsó aktualizálási dátuma: 2024.11.01 15:59

GÉZA NGUYEN Kft.

Cím: 1183 Budapest, Tünde utca 14.

Cégjegyzékszám: 01 09 958030

Adószám: 23277335-2-43

Cégtörténet

1. Általános adatok

Cégjegyzékszám: 01 09 958030 (Hatályos)

Cégforma: Korlátolt felelősségű társaság

Alakulás dátuma: 2011.03.17.

Bejegyzés dátuma: 2011.03.18.

2. A cég elnevezése

2/1 **GÉZA NGUYEN Korlátolt Felelősségű Társaság**

Bejegyzés kelte: 2011.03.18.

Hatályos: 2011.03.18. - ...

3. A cég rövidített elnevezése

3/1 **GÉZA NGUYEN Kft.**

Bejegyzés kelte: 2011.03.18.

Hatályos: 2011.03.18. - ...

5. A cég székhelye

5/1 **1183 Budapest, Tünde utca 14.**

Bejegyzés kelte: 2011.03.18.

Hatályos: 2011.03.18. - ...

6. A cég telephelye(i)

6/1 **1087 Budapest, Kőbányai út 25.**

Bejegyzés kelte: 2011.03.18.

Hatályos: 2011.03.18. - ...

6/2 **1183 Budapest, Gyömrői út 79-83. 17 csarnok. ép. 63-64 pavilon.**

Változás időpontja: 2013.01.24.

Bejegyzés kelte: 2013.04.16.

Hatályos: 2013.01.24. - ...

8. A társasági szerződés (alapszabály, alapító okirat, létesítő okirat) kelte

- 8/1 **2011.03.17.**
Bejegyzés kelte: 2011.03.18.
Hatályos: 2011.03.18. - ...
- 8/2 **2013.01.24.**
Bejegyzés kelte: 2013.04.16.
Hatályos: 2013.04.16. - ...
- 8/3 **2017.02.22.**
Bejegyzés kelte: 2017.03.09.
Hatályos: 2017.03.09. - ...

9. A cég tevékenységi köre(i)

- 9/1 **4711'08 Élelmiszer jellegű bolti vegyes kiskereskedelem** Főtevékenység
Bejegyzés kelte: 2011.03.18.
Törlés kelte: 2013.02.22.
Hatályos: 2011.03.18. - 2013.02.22.
- 9/2 **4619'08 Vegyes termékkörű ügynöki nagykereskedelem**
Bejegyzés kelte: 2011.03.18.
Törlés kelte: 2013.02.22.
Hatályos: 2011.03.18. - 2013.02.22.
- 9/3 **4631'08 Zöldség-, gyümölcs-nagykereskedelem**
Bejegyzés kelte: 2011.03.18.
Törlés kelte: 2013.02.22.
Hatályos: 2011.03.18. - 2013.02.22.
- 9/4 **4632'08 Hús-, húskészítmény nagykereskedelme**
Bejegyzés kelte: 2011.03.18.
Törlés kelte: 2013.02.22.
Hatályos: 2011.03.18. - 2013.02.22.
- 9/5 **4633'08 Tejtermék, tojás, zsiradék nagykereskedelme**
Bejegyzés kelte: 2011.03.18.
Törlés kelte: 2013.02.22.
Hatályos: 2011.03.18. - 2013.02.22.
- 9/6 **4634'08 Ital nagykereskedelme**
Bejegyzés kelte: 2011.03.18.
Törlés kelte: 2013.02.22.
Hatályos: 2011.03.18. - 2013.02.22.
- 9/7 **4638'08 Egyéb élelmiszer nagykereskedelme**
Bejegyzés kelte: 2011.03.18.
Törlés kelte: 2013.02.22.
Hatályos: 2011.03.18. - 2013.02.22.
- 9/8 **4639'08 Élelmiszer, ital, dohányáru vegyes nagykereskedelme**
Bejegyzés kelte: 2011.03.18.
Törlés kelte: 2013.02.22.
Hatályos: 2011.03.18. - 2013.02.22.

- 9/9 **4642'08 Ruházat, lábbeli nagykereskedelme**
Bejegyzés kelte: 2011.03.18.
Törlés kelte: 2013.02.22.
Hatályos: 2011.03.18. - 2013.02.22.
- 9/10 **4643'08 Elektromos háztartási cikk nagykereskedelme**
Bejegyzés kelte: 2011.03.18.
Törlés kelte: 2013.02.22.
Hatályos: 2011.03.18. - 2013.02.22.
- 9/11 **4644'08 Porcelán-, üvegáru-, tisztítószer-nagykereskedelem**
Bejegyzés kelte: 2011.03.18.
Törlés kelte: 2013.02.22.
Hatályos: 2011.03.18. - 2013.02.22.
- 9/12 **4645'08 Illatszer nagykereskedelme**
Bejegyzés kelte: 2011.03.18.
Törlés kelte: 2013.02.22.
Hatályos: 2011.03.18. - 2013.02.22.
- 9/13 **4647'08 Bútor, szőnyeg, világítóberendezés nagykereskedelme**
Bejegyzés kelte: 2011.03.18.
Törlés kelte: 2013.02.22.
Hatályos: 2011.03.18. - 2013.02.22.
- 9/14 **4648'08 Óra-, ékszer-nagykereskedelem**
Bejegyzés kelte: 2011.03.18.
Törlés kelte: 2013.02.22.
Hatályos: 2011.03.18. - 2013.02.22.
- 9/15 **4649'08 Egyéb háztartási cikk nagykereskedelme m.n.s.**
Bejegyzés kelte: 2011.03.18.
Törlés kelte: 2013.02.22.
Hatályos: 2011.03.18. - 2013.02.22.
- 9/16 **4652'08 Elektronikus, híradás-technikai berendezés és alkatrészei nagykereskedelme**
Bejegyzés kelte: 2011.03.18.
Törlés kelte: 2013.02.22.
Hatályos: 2011.03.18. - 2013.02.22.
- 9/17 **4673'08 Fa-, építőanyag-, szaniteráru-nagykereskedelem**
Bejegyzés kelte: 2011.03.18.
Törlés kelte: 2013.02.22.
Hatályos: 2011.03.18. - 2013.02.22.
- 9/18 **4719'08 Iparcikk jellegű bolti vegyes kiskereskedelem**
Bejegyzés kelte: 2011.03.18.
Törlés kelte: 2013.02.22.
Hatályos: 2011.03.18. - 2013.02.22.
- 9/19 **4721'08 Zöldség, gyümölcs kiskereskedelme**
Bejegyzés kelte: 2011.03.18.
Törlés kelte: 2013.02.22.
Hatályos: 2011.03.18. - 2013.02.22.
- 9/20 **4722'08 Hús-, húskészítmény kiskereskedelme**
Bejegyzés kelte: 2011.03.18.
Törlés kelte: 2013.02.22.
Hatályos: 2011.03.18. - 2013.02.22.

- 9/21 **4723'08 Hal kiskereskedelme**
Bejegyzés kelte: 2011.03.18.
Törlés kelte: 2013.02.22.
Hatályos: 2011.03.18. – 2013.02.22.
- 9/22 **4724'08 Kenyér-, pékáru-, édesség-kiskereskedelem**
Bejegyzés kelte: 2011.03.18.
Törlés kelte: 2013.02.22.
Hatályos: 2011.03.18. – 2013.02.22.
- 9/23 **4725'08 Ital-kiskereskedelem**
Bejegyzés kelte: 2011.03.18.
Törlés kelte: 2013.02.22.
Hatályos: 2011.03.18. – 2013.02.22.
- 9/24 **4726'08 Dohányáru-kiskereskedelem**
Bejegyzés kelte: 2011.03.18.
Törlés kelte: 2013.02.22.
Hatályos: 2011.03.18. – 2013.02.22.
- 9/25 **4729'08 Egyéb élelmiszer-kiskereskedelem**
Bejegyzés kelte: 2011.03.18.
Törlés kelte: 2013.02.22.
Hatályos: 2011.03.18. – 2013.02.22.
- 9/26 **4741'08 Számítógép, periféria, szoftver kiskereskedelme**
Bejegyzés kelte: 2011.03.18.
Törlés kelte: 2013.02.22.
Hatályos: 2011.03.18. – 2013.02.22.
- 9/27 **4742'08 Telekommunikációs termék kiskereskedelme**
Bejegyzés kelte: 2011.03.18.
Törlés kelte: 2013.02.22.
Hatályos: 2011.03.18. – 2013.02.22.
- 9/28 **4743'08 Audio-, videoberendezés kiskereskedelme**
Bejegyzés kelte: 2011.03.18.
Törlés kelte: 2013.02.22.
Hatályos: 2011.03.18. – 2013.02.22.
- 9/29 **4751'08 Textil-kiskereskedelem**
Bejegyzés kelte: 2011.03.18.
Törlés kelte: 2013.02.22.
Hatályos: 2011.03.18. – 2013.02.22.
- 9/30 **4752'08 Vasáru-, festék-, üveg-kiskereskedelem**
Bejegyzés kelte: 2011.03.18.
Törlés kelte: 2013.02.22.
Hatályos: 2011.03.18. – 2013.02.22.
- 9/31 **4753'08 Szőnyeg, fal-, padlóburkoló kiskereskedelme**
Bejegyzés kelte: 2011.03.18.
Törlés kelte: 2013.02.22.
Hatályos: 2011.03.18. – 2013.02.22.
- 9/32 **4754'08 Villamos háztartási készülék kiskereskedelme**
Bejegyzés kelte: 2011.03.18.
Törlés kelte: 2013.02.22.
Hatályos: 2011.03.18. – 2013.02.22.

- 9/33 **4759'08 Bútor, világítási eszköz, egyéb háztartási cikk kiskereskedelme**
Bejegyzés kelte: 2011.03.18.
Törlés kelte: 2013.02.22.
Hatályos: 2011.03.18. - 2013.02.22.
- 9/34 **4761'08 Könyv-kiskereskedelem**
Bejegyzés kelte: 2011.03.18.
Törlés kelte: 2013.02.22.
Hatályos: 2011.03.18. - 2013.02.22.
- 9/35 **4762'08 Újság-, papíráru-kiskereskedelem**
Bejegyzés kelte: 2011.03.18.
Törlés kelte: 2013.02.22.
Hatályos: 2011.03.18. - 2013.02.22.
- 9/36 **4763'08 Zene-, videofelvétel kiskereskedelme**
Bejegyzés kelte: 2011.03.18.
Törlés kelte: 2013.02.22.
Hatályos: 2011.03.18. - 2013.02.22.
- 9/37 **4764'08 Sportszer-kiskereskedelem**
Bejegyzés kelte: 2011.03.18.
Törlés kelte: 2013.02.22.
Hatályos: 2011.03.18. - 2013.02.22.
- 9/38 **4765'08 Játék-kiskereskedelem**
Bejegyzés kelte: 2011.03.18.
Törlés kelte: 2013.02.22.
Hatályos: 2011.03.18. - 2013.02.22.
- 9/39 **4771'08 Ruházat kiskereskedelem**
Bejegyzés kelte: 2011.03.18.
Törlés kelte: 2013.02.22.
Hatályos: 2011.03.18. - 2013.02.22.
- 9/40 **4772'08 Lábbeli-, bőráru-kiskereskedelem**
Bejegyzés kelte: 2011.03.18.
Törlés kelte: 2013.02.22.
Hatályos: 2011.03.18. - 2013.02.22.
- 9/41 **4776'08 Dísznövény, vetőmag, műtrágya, hobbiállat-eledel kiskereskedelme**
Bejegyzés kelte: 2011.03.18.
Törlés kelte: 2013.02.22.
Hatályos: 2011.03.18. - 2013.02.22.
- 9/42 **4777'08 Óra-, ékszer-kiskereskedelem**
Bejegyzés kelte: 2011.03.18.
Törlés kelte: 2013.02.22.
Hatályos: 2011.03.18. - 2013.02.22.
- 9/43 **4778'08 Egyéb m.n.s. új áru kiskereskedelme**
Bejegyzés kelte: 2011.03.18.
Törlés kelte: 2013.02.22.
Hatályos: 2011.03.18. - 2013.02.22.
- 9/44 **4781'08 Élelmiszer, ital, dohányáru piaci kiskereskedelme**
Bejegyzés kelte: 2011.03.18.
Törlés kelte: 2013.02.22.
Hatályos: 2011.03.18. - 2013.02.22.

- 9/45 **4782'08 Textil, ruházat, lábbeli piaci kiskereskedelme**
Bejegyzés kelte: 2011.03.18.
Törlés kelte: 2013.02.22.
Hatályos: 2011.03.18. – 2013.02.22.
- 9/46 **4789'08 Egyéb áruk piaci kiskereskedelme**
Bejegyzés kelte: 2011.03.18.
Törlés kelte: 2013.02.22.
Hatályos: 2011.03.18. – 2013.02.22.
- 9/47 **4791'08 Csomagküldő, internetes kiskereskedelem**
Bejegyzés kelte: 2011.03.18.
Törlés kelte: 2013.02.22.
Hatályos: 2011.03.18. – 2013.02.22.
- 9/48 **4799'08 Egyéb nem bolti, piaci kiskereskedelem**
Bejegyzés kelte: 2011.03.18.
Törlés kelte: 2013.02.22.
Hatályos: 2011.03.18. – 2013.02.22.
- 9/49 **5510'08 Szállodai szolgáltatás**
Bejegyzés kelte: 2011.03.18.
Törlés kelte: 2013.02.22.
Hatályos: 2011.03.18. – 2013.02.22.
- 9/50 **5520'08 Üdülési, egyéb átmeneti szálláshely-szolgáltatás**
Bejegyzés kelte: 2011.03.18.
Törlés kelte: 2013.02.22.
Hatályos: 2011.03.18. – 2013.02.22.
- 9/51 **5590'08 Egyéb szálláshely-szolgáltatás**
Bejegyzés kelte: 2011.03.18.
Törlés kelte: 2013.02.22.
Hatályos: 2011.03.18. – 2013.02.22.
- 9/52 **5610'08 Éttermi, mozgó vendéglátás**
Bejegyzés kelte: 2011.03.18.
Törlés kelte: 2013.02.22.
Hatályos: 2011.03.18. – 2013.02.22.
- 9/53 **5630'08 Italszolgáltatás**
Bejegyzés kelte: 2011.03.18.
Törlés kelte: 2013.02.22.
Hatályos: 2011.03.18. – 2013.02.22.
- 9/54 **5920'08 Hangfelvétel készítése, kiadása**
Bejegyzés kelte: 2011.03.18.
Törlés kelte: 2013.02.22.
Hatályos: 2011.03.18. – 2013.02.22.
- 9/55 **6399'08 M.n.s. egyéb információs szolgáltatás**
Bejegyzés kelte: 2011.03.18.
Törlés kelte: 2013.02.22.
Hatályos: 2011.03.18. – 2013.02.22.
- 9/56 **7112'08 Mérnöki tevékenység, műszaki tanácsadás**
Bejegyzés kelte: 2011.03.18.
Törlés kelte: 2013.02.22.
Hatályos: 2011.03.18. – 2013.02.22.

- 9/57 **7120'08 Műszaki vizsgálat, elemzés**
Bejegyzés kelte: 2011.03.18.
Törlés kelte: 2013.02.22.
Hatályos: 2011.03.18. – 2013.02.22.
- 9/58 **7211'08 Biotechnológiai kutatás, fejlesztés**
Bejegyzés kelte: 2011.03.18.
Törlés kelte: 2013.02.22.
Hatályos: 2011.03.18. – 2013.02.22.
- 9/59 **7219'08 Egyéb természettudományi, műszaki kutatás, fejlesztés**
Bejegyzés kelte: 2011.03.18.
Törlés kelte: 2013.02.22.
Hatályos: 2011.03.18. – 2013.02.22.
- 9/60 **7220'08 Társadalomtudományi, humán kutatás, fejlesztés**
Bejegyzés kelte: 2011.03.18.
Törlés kelte: 2013.02.22.
Hatályos: 2011.03.18. – 2013.02.22.
- 9/61 **7410'08 Divat-, formatervezés**
Bejegyzés kelte: 2011.03.18.
Törlés kelte: 2013.02.22.
Hatályos: 2011.03.18. – 2013.02.22.
- 9/62 **7420'08 Fényképészet**
Bejegyzés kelte: 2011.03.18.
Törlés kelte: 2013.02.22.
Hatályos: 2011.03.18. – 2013.02.22.
- 9/63 **7490'08 M.n.s. egyéb szakmai, tudományos, műszaki tevékenység**
Bejegyzés kelte: 2011.03.18.
Törlés kelte: 2013.02.22.
Hatályos: 2011.03.18. – 2013.02.22.
- 9/64 **7740'08 Immateriális javak kölcsönzése**
Bejegyzés kelte: 2011.03.18.
Törlés kelte: 2013.02.22.
Hatályos: 2011.03.18. – 2013.02.22.
- 9/65 **7911'08 Utazásközvetítés**
Bejegyzés kelte: 2011.03.18.
Törlés kelte: 2013.02.22.
Hatályos: 2011.03.18. – 2013.02.22.
- 9/66 **7912'08 Utazásszervezés**
Bejegyzés kelte: 2011.03.18.
Törlés kelte: 2013.02.22.
Hatályos: 2011.03.18. – 2013.02.22.
- 9/67 **7990'08 Egyéb foglalás**
Bejegyzés kelte: 2011.03.18.
Törlés kelte: 2013.02.22.
Hatályos: 2011.03.18. – 2013.02.22.
- 9/68 **8230'08 Konferencia, kereskedelmi bemutató szervezése**
Bejegyzés kelte: 2011.03.18.
Törlés kelte: 2013.02.22.
Hatályos: 2011.03.18. – 2013.02.22.

- 9/69 **8299'08 M.n.s. egyéb kiegészítő üzleti szolgáltatás**
Bejegyzés kelte: 2011.03.18.
Törlés kelte: 2013.02.22.
Hatályos: 2011.03.18. - 2013.02.22.
- 9/70 **8552'08 Kulturális képzés**
Bejegyzés kelte: 2011.03.18.
Törlés kelte: 2013.02.22.
Hatályos: 2011.03.18. - 2013.02.22.
- 9/71 **9001'08 Előadó-művészet**
Bejegyzés kelte: 2011.03.18.
Törlés kelte: 2013.02.22.
Hatályos: 2011.03.18. - 2013.02.22.
- 9/72 **9002'08 Előadó-művészetet kiegészítő tevékenység**
Bejegyzés kelte: 2011.03.18.
Törlés kelte: 2013.02.22.
Hatályos: 2011.03.18. - 2013.02.22.
- 9/73 **9329'08 M.n.s. egyéb szórakoztatás, szabadidős tevékenység**
Bejegyzés kelte: 2011.03.18.
Törlés kelte: 2013.02.22.
Hatályos: 2011.03.18. - 2013.02.22.
- 9/74 **4711'08 Élelmiszer jellegű bolti vegyes kiskereskedelem** Főtevékenység
Bejegyzés kelte: 2013.02.22.
Hatályos: 2013.02.22. - ...

11. A cég jegyzett tőkéje

- 11/1
Összesen: **500 000 HUF**
Változás időpontja (törlés): 2017.03.09.
Bejegyzés kelte: 2011.03.18.
Törlés kelte: 2017.03.09.
Hatályos: 2011.03.18. - 2017.03.09.
- 11/2
Összesen: **3 000 000 HUF**
Változás időpontja: 2017.03.09.
Bejegyzés kelte: 2017.03.09.
Hatályos: 2017.03.09. - ...

13. A cégjegyzésre jogosult(ak) adatai

13/1 **Nguyen Tien Dung (an: Nguyen Thi Xa) ügyvezető (vezető tisztségviselő) 1183 Budapest, Tünde utca 14.**

Adóazonosító jel: 8379204158

A képviselet módja: önálló.

A jogviszony kezdete: 2011.03.17.

Változás időpontja (törlés): 2013.01.24.

Bejegyzés kelte: 2011.03.18.

Törlés kelte: 2013.04.16.

Hatályos: 2011.03.18. - 2013.01.24.

13/2 **Nguyen Tien Dung (an: Nguyen Thi Xa) ügyvezető (vezető tisztségviselő) 1183 Budapest, Tünde utca 14.**

Születés ideje: 1970.10.28.

Adóazonosító jel: 8379204158

A képviselet módja: önálló.

A jogviszony kezdete: 2011.03.17.

Változás időpontja: 2013.01.24.

Bejegyzés kelte: 2013.04.16.

Hatályos: 2013.01.24. - ...

20. A cég statisztikai számjele

20/1 **23277335-4711-113-01.**

Bejegyzés kelte: 2011.03.18.

Hatályos: 2011.03.18. - ...

21. A cég adószáma

21/1 **23277335-2-43.**
HU23277335.
Közösségi adószám érvényesség kezdete: 2011.03.18.
Változás időpontja (törlés): 2011.03.18.
Bejegyzés kelte: 2011.03.18.
Törlés kelte: 2013.02.24.
Hatályos: 2011.03.18. - 2011.03.18.

21/2 **23277335-2-43.**
HU23277335.
Adószám státusza: érvényes adószám
Státusz kezdete: 2011.03.18.
Változás időpontja: 2011.03.18.
Változás időpontja (törlés): 2021.05.07.
Bejegyzés kelte: 2013.02.24.
Törlés kelte: 2021.05.10.
Hatályos: 2011.03.18. - 2021.05.07.

21/3 **23277335-2-43.**
Adószám státusza: törölt adószám
Státusz kezdete: 2021.05.07.
Változás időpontja: 2021.05.07.
Változás időpontja (törlés): 2021.05.12.
Bejegyzés kelte: 2021.05.10.
Törlés kelte: 2021.05.13.
Hatályos: 2021.05.07. - 2021.05.12.

21/4 **23277335-2-43.**
HU23277335.
Adószám státusza: érvényes adószám
Státusz kezdete: 2021.05.12.
Változás időpontja: 2021.05.12.
Bejegyzés kelte: 2021.05.13.
Hatályos: 2021.05.12. - ...

32. A cég pénzforgalmi jelzőszáma

32/1 **64400051-30104454-11100015**
MBH Bank Nyrt. (1201 Budapest, Kossuth Lajos utca 32-36.; 01 10 040952)
A számla nyitási dátuma: 2011.03.24.
Bejegyzés kelte: 2011.04.06.
Hatályos: 2011.04.06. - ...

45. A cég elektronikus elérhetősége

45/1 **E mail: tiendung3@yahoo.com**
Bejegyzés kelte: 2011.03.18.
Hatályos: 2011.03.18. - ...

45/2 **A cég kézbesítési címe: cegemail.bp@gmail.com**
Változás időpontja: 2017.02.22.
Bejegyzés kelte: 2017.03.09.
Hatályos: 2017.02.22. - ...

49. A cég cégjegyzékszámai

49/1

01 09 958030

Vezetve a(z) Fővárosi Törvényszék Cégbírósága nyilvántartásában.

Bejegyzés kelte: 2011.03.18.

Hatályos: 2011.03.18. - ...

59. A cég hivatalos elektronikus elérhetősége

59/1

A cég hivatalos elektronikus elérhetősége: 23277335#cegkapu

Változás időpontja: 2018.06.21.

Bejegyzés kelte: 2018.06.21.

Hatályos: 2018.06.21. - ...

60. Európai Egyedi Azonosító

60/1

Európai Egyedi Azonosító: HUOCCSZ.01-09-958030

Változás időpontja: 2017.06.09.

Bejegyzés kelte: 2017.06.09.

Hatályos: 2017.06.09. - ...

Cégformától függő adatok

1(09). A társaság tagjainak adatai

1(09)/1

Nguyen Tien Dung (an: Nguyen Thi Xa) 1183 Budapest, Tünde utca 14.

A tagsági jogviszony kezdete: 2011.03.17.

Változás időpontja (törlés): 2013.01.24.

Bejegyzés kelte: 2011.03.18.

Törlés kelte: 2013.04.16.

Hatályos: 2011.03.18. - 2013.01.24.

1(09)/2

Nguyen Tien Dung (an: Nguyen Thi Xa) 1183 Budapest, Tünde utca 14.

Születés ideje: 1970.10.28.

A tagsági jogviszony kezdete: 2011.03.17.

Változás időpontja: 2013.01.24.

Bejegyzés kelte: 2013.04.16.

Hatályos: 2013.01.24. - ...

	2023. év	2022. év	2021. év	2020. év	2019. év
Beszámolási időszak	2023.01.01. -	2022.01.01. -	2021.01.01. -	2020.01.01. -	2019.01.01. -
Értékek: Ezer HUF-ban	2023.12.31.	2022.12.31.	2021.12.31.	2020.12.31.	2019.12.31.
Értékesítés nettó árbevétele	23 200	20 513	17 883	9 217	12 534
Üzemi eredmény	483	1 391	2 007	117	44
Adózás előtti eredmény	483	1 391	2 007	117	44
Mérleg szerinti eredmény	-	-	-	-	-
Adózott eredmény	431	1 240	1 778	96	13
Eszközök összesen	40 087	36 854	22 269	17 321	17 345
Befektetett eszközök	288	368	0	0	153
Forgóeszközök	39 799	36 486	22 269	17 321	17 192
Pénzeszközök	1 275	5 498	176	261	435
Aktív időbeli elhatárolások	0	0	0	0	0
Saját tőke	3 464	3 033	-6 207	-7 985	-8 081
Céltartalékok	0	0	0	0	0
Kötelezettségek	36 623	33 821	28 476	25 306	25 426
Adófizetési kötelezettség	52	151	229	21	31
Rövid lejáratú kötelezettségek	223	471	6 126	0	25 426
Hosszú lejáratú kötelezettségek	36 400	33 350	22 350	0	0
Passzív időbeli elhatárolások	0	0	0	0	0
Pénzügyi mutatók					
Eladósodottság foka 	0,91	0,92	1,28	1,46	1,47
Eladósodottság mértéke - Bonitás 	10,57	11,15	-4,59	-3,17	-3,15
Árbevétel arányos eredmény % 	1,86	6,04	9,94	1,04	0,10
Likviditási gyorsráta 	6,42	12,37	0,31	-	0,02
EBITDA 	564	1 561	2 007	270	44
ROE 	0,12	0,41	-0,29	-0,01	-0,00

Létszám: 2 fő

Az adatok az OPTEN Kft. Cégtár rendszeréből származnak, amely cégek esetén a Céglőnyben megjelent hivatalos adatokat tartalmazza, más szervezetek esetén egyéb forrásból származó hivatalos és gyűjtött információk láthatók.

Lekérdezés időpontja: 2024.11.02 03:05

Utolsó feldolgozott Céglőny megjelenési dátuma: 2024.11.01.

Adatbázis utolsó aktualizálási dátuma: 2024.11.01 15:59

Opten - Címkapcsolati Háló
 Az ábrához tartozó jelmagyarázat az ábra alatt található
GÉZA NGUYEN Kft., Cégjegyzékszám 01 09 958030
 1183 Budapest, Tünde utca 14.

Tulajdonosok / Cégjegyzésre jogosultak

Lekérdezés időpontja:
2024.11.02. 03:05

Érdekltségek

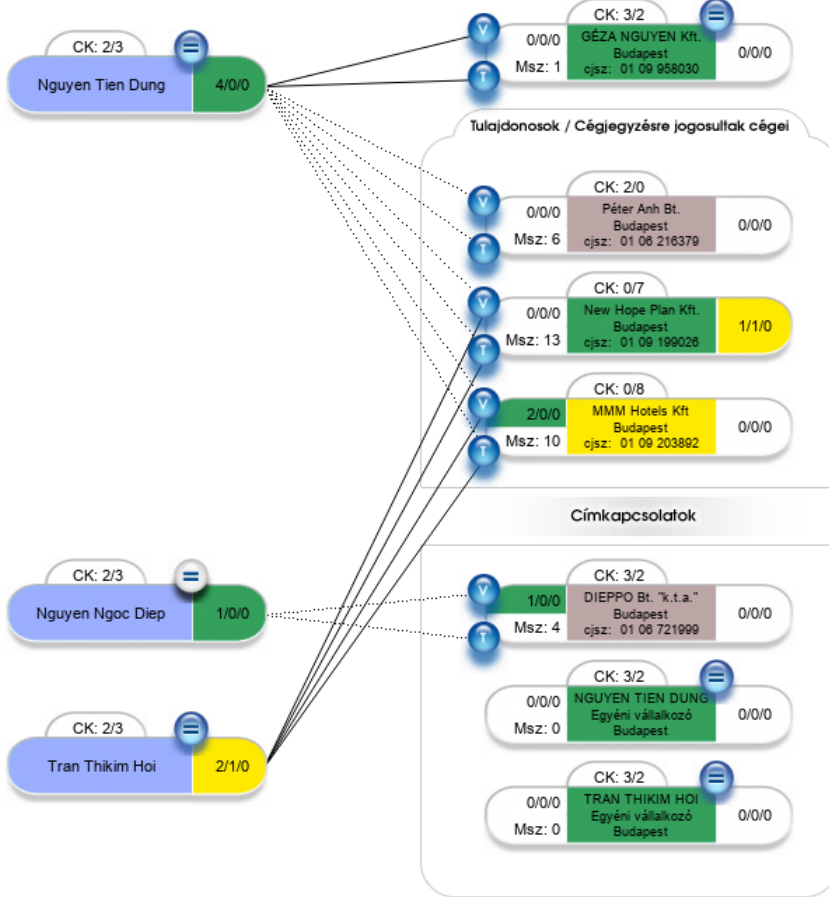

Kapcsolati Háló JELMAGYARÁZAT

Cégnév / Személynév mögötti terület színei:

- Felszámolás vagy csődeljárás vagy kényszerítelés alatti álló cég, vagy ilyen céggel kapcsolat
- Cégvezetéstől eltiltott személy
- Negatív információ nem ismert
- Vitatható tartozás (információ)
- Regisztrált negatív információ
- Törölt cég
- Felszámolással vagy kényszerítéssel megszűnt cég

V = Vezető tisztségviselő és/vagy cégjegyzésre jogosult

V / A = Végelszámolás alatt

T = Tulajdonos

V / M = Végelszámolással megszűnt

Msz = Magánszemélyek száma (A vizsgált cégnél csak a leállított időtartományban)
 3/1/1 = Kapocs. vált. száma / Reg. neg. inf. / Felsz., csőd alatti cégek

———— Hatályos kapcsolat
 - - - - - Nem hatályos kapcsolat
 ········· Elavult kapcsolat

Az ábra a vizsgált cég tulajdonosi / vezetői kapcsolatait 2 évre visszamenőleg mutatja

Megjelenítendő kapcsolattípusok:

- Jogelőd / Jogutód ✔
- Cégjegyzésre jogosult ✔
- Tulajdonos ✔
- Nem hatályos kapcsolatok ✔
- Elavult kapcsolatok ✔
- Megszűnt cégek elrejtése ✘

Az egyes jelölések / színek részletes jelentését a Céginformációs szolgáltatók felhasználói kézikönyve (Felhasználói Kézikönyv) tartalmazza, a jelen jelmagyarázatban foglaltak kizárólag a Felhasználói Kézikönyvben foglaltakkal együtt értelmezendők!

Címkapcsolati Háló JELMAGYARÁZAT

= A hatályos cím minimum 1 napos átfedéssel egyezik a vizsgált cég/személy hatályos címével.

= A házaszámig ismert hatályos cím minimum 1 napos átfedéssel egyezik a vizsgált cég/személy házaszámánál részletesebb hatályos címével.

= A hatályos cím egymást követő időszakban egyezik a vizsgált cég/személy hatályos címével.

= A házaszámig ismert hatályos cím egymást követő időszakban egyezik a vizsgált cég/személy házaszámánál részletesebb hatályos címével.

= Egy nem hatályos cím minimum 1 napos átfedéssel egyezik a vizsgált cég/személy hatályos címével.

= Egy házaszámig ismert nem hatályos cím minimum 1 napos átfedéssel egyezik a vizsgált cég/személy házaszámánál részletesebb hatályos címével.

= Egy nem hatályos cím egymást követő időszakban egyezik a vizsgált cég/személy hatályos címével.

= Egy házaszámig ismert nem hatályos cím egymást követő időszakban egyezik a vizsgált cég/személy házaszámánál részletesebb hatályos címével.

⚠ Kockázatos cím

⚠ Frakventált székhely (Székhelyszolgáltató, vagy irodaház, vagy ipari park, vagy több mint 50 bejegyzett vállalkozás található egy címen)

5/4 A cég/személyhez kapcsolódó címkapcsolatok száma, magánszemély/cég (Pl. az adott cég/személy hatályos címén 5 másik magánszemély és 4 cég található)

Megjelenítendő címkapcsolatok:

- Cím alapján kapcsolódó cégek megjelenítése ✔
- Csak teljes cím egyezésekor ✔
- Házaszámig ismert címnél is ✘

Opfen - Kapcsolati Háló
 Az ábrához tartozó jelmagyarázat az ábra alatt található
 GÉZA NGUYEN Kft., Cégjegyzékszáma 01 09 958030

Tulajdonosok / Cégjegyzésre jogosultak

Lekérdezés időpontja:
2024.11.02. 03:05

Érdekltségek

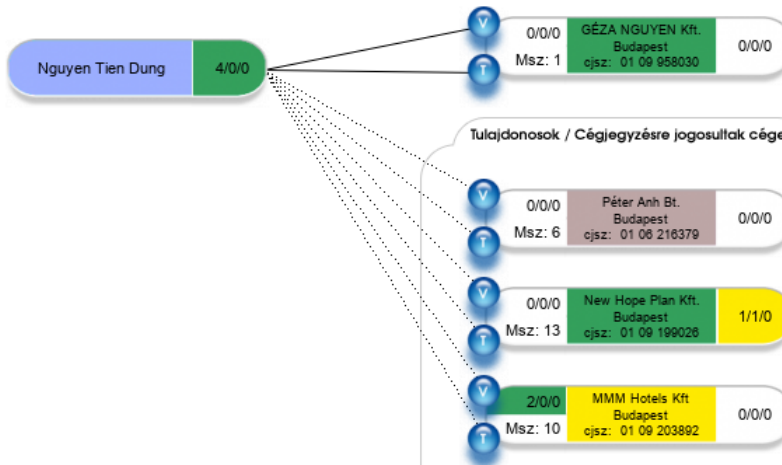

Kapcsolati Háló JELMAGYARÁZAT

Cégnév / Személynév mögötti terület színei:

- Felszámolás vagy csődeljárás vagy kényszerítő alatti álló cég, vagy ilyen céggel kapcsolat
- Cégvezetéstől eltiltott személy
- Negatív információ nem ismert
- Vitatható tartozás (információ)
- Regisztrált negatív információ
- Törölt cég
- Felszámolással vagy kényszerítőreállással megszűnt cég

V = Vezető tisztségviselő és/vagy cégjegyzésre jogosult

T = Tulajdonos

V A = Végelszámolás alatt

V M = Végelszámolással megszűnt

Msz. = Magánszemélyek száma (A vizsgált cégnél csak a beállított időtartományban)

3/1/1 = Kapos. váll. száma / Reg. neg. inf. / Felsz., csődeljárás alatti cégek

———— Hatályos kapcsolat

- - - - - Nem hatályos kapcsolat

..... Elavult kapcsolat

Megjelenítendő kapcsolattípusok:

- Jogelőd / Jogutód ✓
- Cégjegyzésre jogosult ✓
- Tulajdonos ✓
- Nem hatályos kapcsolatok ✓
- Elavult kapcsolatok ✓
- Megszűnt cégek elrejtése ✗

Az ábra a vizsgált cég tulajdonosi / vezetői kapcsolatait 2 évre visszamenőleg mutatja

Az egyes jelölések / színek részletes jelentését a Céginformációs szolgáltatások felhasználói kézikönyve (Felhasználói Kézikönyv) tartalmazza, a jelen jelmagyarázatban foglaltak kizárólag a Felhasználói Kézikönyvben foglaltakkal együtt értelmezendők!